

ecomarmo

---

# alabastrì

GRANITOKER



CASALGRANDE  
PADANA

THE GREEN WAY TO PAVE





# alabastrì

GRANITOKER

WALL: alabastrì blue smooth cm 120x278 - 47<sup>1/4</sup>"x109<sup>1/2</sup>" / FLOOR: alabastrì blue lucida cm 120x120 - 47<sup>1/4</sup>"x 47<sup>1/4</sup>"



alabastrine blue

COLORI | COLOURS | COULEURS | FARBEN



alabastrì white

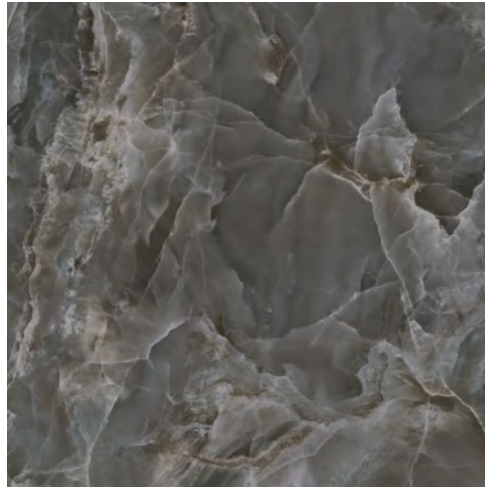

alabastrì black



alabastrì pink





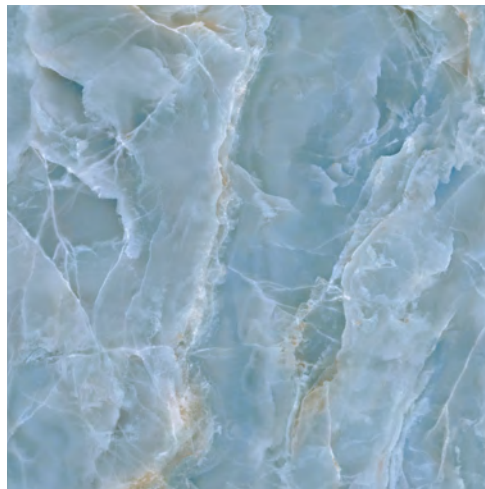

alabastrì green



alabastrì blue

**FORMATI SPESSORI SUPERFICI | SIZES THICKNESSES SURFACES | FORMATS EPAISSEURS SURFACES | FORMATE SURFACES OBERFLÄCHEN**



Caratteristiche tecniche Granitoker a pagina: Granitoker Technical features on page:  
 Caractéristiques techniques Granitoker à la page : Granitoker Technische Eigenschaften auf Seite: **526**

					
<b>Formati Sizes</b> <b>Formate Formate</b>	<b>cm 90x90</b> 35 <sup>3/8</sup> "x35 <sup>3/8</sup> "	<b>cm 90x180</b> 35 <sup>3/8</sup> "x70 <sup>7/8</sup> "	<b>cm 60x120</b> 23 <sup>5/8</sup> "x47 <sup>1/4</sup> "	<b>cm 120x120</b> 47 <sup>1/4</sup> "x47 <sup>1/4</sup> "	<b>cm 120x278</b> 47 <sup>1/4</sup> "x109 <sup>1/2</sup> "
<b>Spessori Thicknesses</b> <b>Epaisseurs Stärken</b>	mm 9	mm 9	mm 9	mm 9	mm 6
<b>Superfici Surfaces</b> <b>Surfaces Oberflächen</b>	● ●	● ●	● ●	● ●	● ● +BM +EM

Rettificate monocalibro Rectified monocaliber Rectifiés calibre unique Rektifiziert Monokaliber

- Smooth
- Lucida
- BM bookmatch
- EM endmatch

**PEZZI SPECIALI | TRIMS | ACCESSOIRES | FORMSTÜCKE**

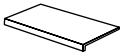
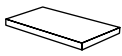
			
<b>Battiscopa</b> Bullnose Plinthe à bord arrondi Stehsockel	<b>Gradino</b> Step tread Nez de marche Stufenplatte	<b>Gradone (assemblato)</b>	<b>Angolare (assemblato)</b>
<b>cm 7x90</b> 2 <sup>3/4</sup> "x35 <sup>3/8</sup> "	<b>cm 30x120</b> 11 <sup>3/4</sup> "x47 <sup>1/4</sup> "	<b>cm 120x33x4</b> 47 <sup>1/4</sup> "x13"x1 <sup>5/8</sup> "	<b>cm 120x33x4</b> 47 <sup>1/4</sup> "x13"x1 <sup>5/8</sup> "
<b>cm 7x120</b> 2 <sup>3/4</sup> "x109 <sup>1/2</sup> "			

BOOKMATCH cm 120x278 mm 6

Rettificate monocalibro Rectified monocaliber Rectifiés calibre unique Rektifiziert Monokaliber

alabastrì white



A	A sp
A sp	A

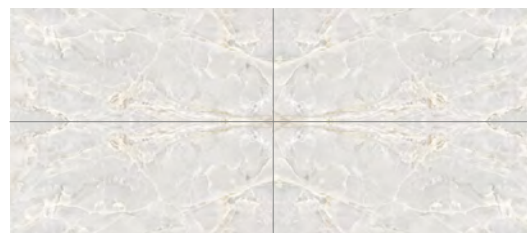

A sp	A
A	A sp



alabastrì black



A	A sp
A sp	A

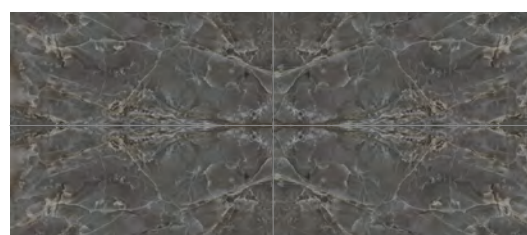

A sp	A
A	A sp

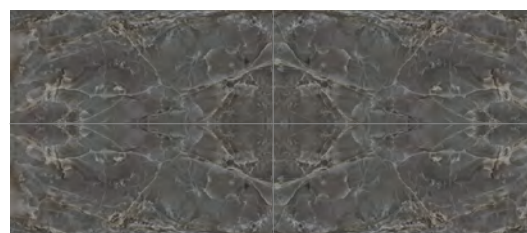

Prima di procedere alla posa dei decori endmatch o bookmatch, effettuare una preventiva ispezione visiva degli elementi appena rimossi dagli imballi al fine di verificare abbinamento reciproco, orientamento e disposizione delle lastre che compongono il decoro. La continuità di venatura fra le lastre è soggetta ad una tolleranza di 20 mm. Before you start laying the Endmatch or Bookmatch decorative tiles, make sure to visually check all the elements in the packaging to verify their orientation and arrangement and ensure they fit together. Veining continuity between the tiles is subject to a 20 mm tolerance. Avant de procéder à la pose des motifs endmatch ou bookmatch, effectuer au préalable une inspection visuelle des éléments venant d'être retirés des emballages afin de vérifier l'association réciproque, l'orientation et la disposition des dalles qui composent le motif. La continuité des veines entre les dalles est sujette à une tolérance de 20 mm. Bevor Sie mit der Verlegung der Endmatch- oder Bookmatch-Dekors fortfahren, sollten Sie eine vorläufige Sichtprüfung der gerade aus der Verpackung entnommenen Elemente durchführen, um die gegenseitige Übereinstimmung, Ausrichtung und Anordnung der Platten zu überprüfen, aus denen sich das Dekor zusammensetzt. Die Kontinuität der Maserung zwischen den Platten unterliegt einer Toleranz von 20 mm.

Matching estetici a pagina: Matches on page: Correspondance esthétiques à la page : Ästhetische Übereinstimmung auf Seite: 529

## BOOKMATCH cm 120x278 mm 6

Rettificate monocalibro Rectified monocaliber Rectifiés calibre unique Rektifiziert Monokaliber

## alabastrini pink



A	A sp
A sp	A



A sp	A
A	A sp



## alabastrini green

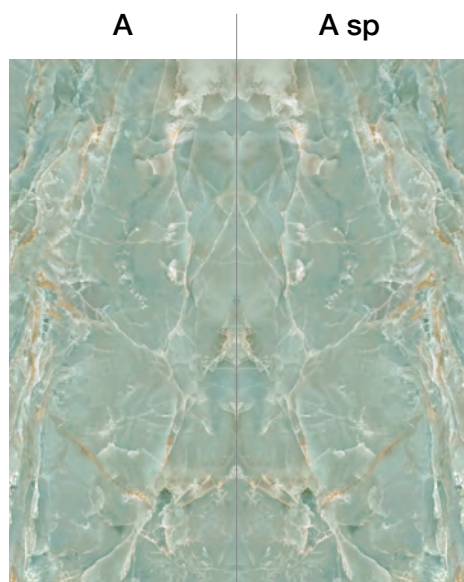

A	A sp
A sp	A

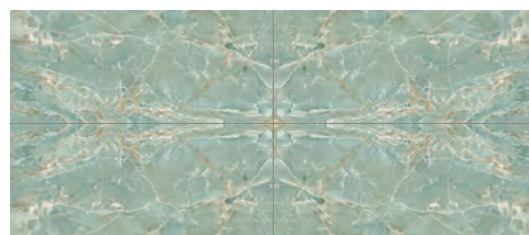

A sp	A
A	A sp

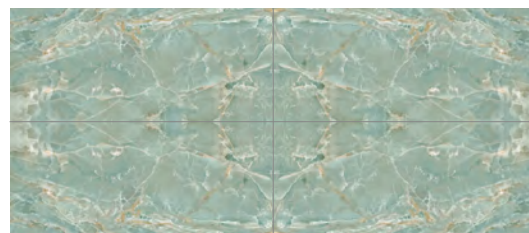

Prima di procedere alla posa dei decori endmatch o bookmatch, effettuare una preventiva ispezione visiva degli elementi appena rimossi dagli imballi al fine di verificare abbinamento reciproco, orientamento e disposizione delle lastre che compongono il decoro. La continuità di venatura fra le lastre è soggetta ad una tolleranza di 20 mm. Before you start laying the Endmatch or Bookmatch decorative tiles, make sure to visually check all the elements in the packaging to verify their orientation and arrangement and ensure they fit together. Veining continuity between the tiles is subject to a 20 mm tolerance. Avant de procéder à la pose des motifs endmatch ou bookmatch, effectuer au préalable une inspection visuelle des éléments venant d'être retirés des emballages afin de vérifier l'association réciproque, l'orientation et la disposition des dalles qui composent le motif. La continuité des veines entre les dalles est sujette à une tolérance de 20 mm. Bevor Sie mit der Verlegung der Endmatch- oder Bookmatch-Dekors fortfahren, sollten Sie eine vorläufige Sichtprüfung der gerade aus der Verpackung entnommenen Elemente durchführen, um die gegenseitige Übereinstimmung, Ausrichtung und Anordnung der Platten zu überprüfen, aus denen sich das Dekor zusammensetzt. Die Kontinuität der Maserung zwischen den Platten unterliegt einer Toleranz von 20 mm.

Matching estetici a pagina: Matches on page: Correspondance esthétiques à la page : Ästhetische Übereinstimmung auf Seite: 529



## BOOKMATCH cm 120x278 mm 6

Rettificate monocalibro Rectified monocaliber Rectifiés calibre unique Rektifiziert Monokaliber

### alabastrì blue

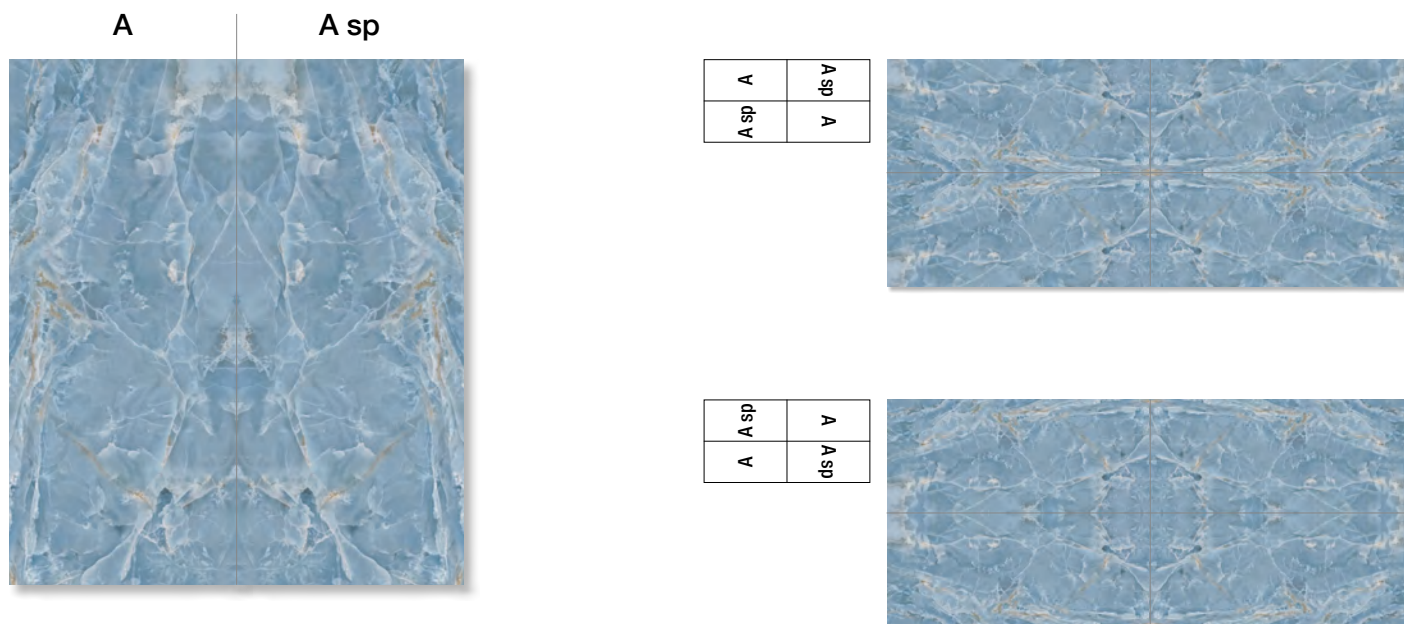

## ENDMATCH cm 120x278 mm 6

Rettificate monocalibro Rectified monocaliber Rectifiés calibre unique Rektifiziert Monokaliber

### alabastrì white

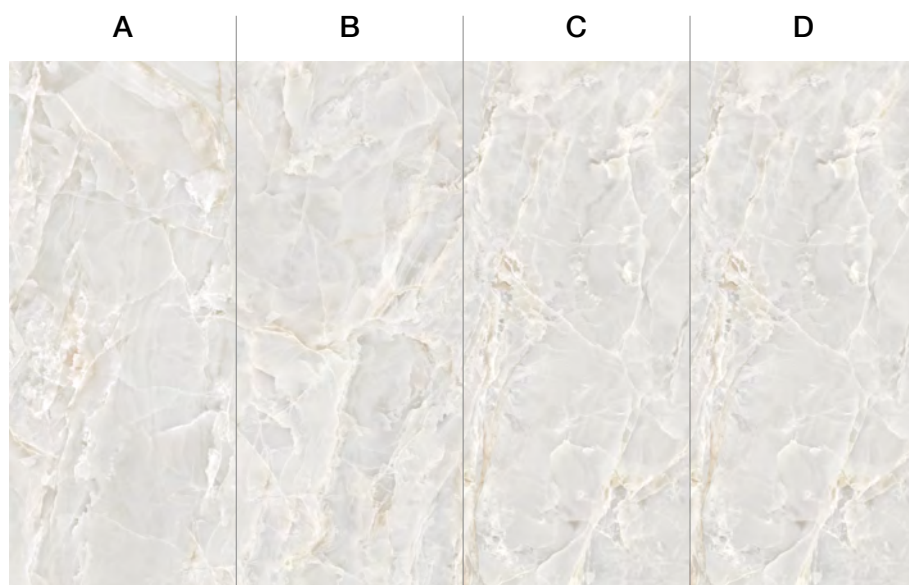

**Endmatch:** per ottenere una sequenza continua tra le quattro facce (A, B, C, D), è necessario specificare la richiesta al momento dell'ordine. Le facce devono essere sempre ordinate come pacchetto completo composto da una A, una B, una C e una D, rispettando la disposizione originale in fase di installazione per garantire la continuità del motivo. Please specify whether you need a continuous sequence of all four faces (A, B, C, D) in the order. Tile faces must be ordered as a complete pack (A, B, C, D), and the tiles must be laid according to the original arrangement to ensure the motif's continuity. **Pour obtenir une séquence continue entre les quatre faces (A, B, C, D), la demande doit être spécifiée lors de la commande. Les faces doivent toujours être commandées comme un ensemble complet composé d'une A, d'une B, d'une C et d'une D, en respectant la disposition d'origine lors de la pose afin d'assurer la continuité du motif.** Um einen kontinuierlichen Übergang zwischen den vier Plattenflächen (A, B, C, D) zu erhalten, muss der Wunsch nach dieser Variante bei der Bestellung angegeben werden. Die Flächen müssen immer als Komplettpaket bestehend aus einer A-, einer B-, einer C- und einer D-Plattenfläche bestellt werden. Bei der Installation muss die ursprüngliche Anordnung eingehalten werden, um die Kontinuität des Musters zu gewährleisten.

Prima di procedere alla posa dei decori endmatch o bookmatch, effettuare una preventiva ispezione visiva degli elementi appena rimossi dagli imballi al fine di verificare abbinamento reciproco, orientamento e disposizione delle lastre che compongono il decoro. La continuità di venatura fra le lastre è soggetta ad una tolleranza di 20 mm. Before you start laying the Endmatch or Bookmatch decorative tiles, make sure to visually check all the elements in the packaging to verify their orientation and arrangement and ensure they fit together. Veining continuity between the tiles is subject to a 20 mm tolerance. **Avant de procéder à la pose des motifs endmatch ou bookmatch, effectuer au préalable une inspection visuelle des éléments venant d'être retirés des emballages afin de vérifier l'association réciproque, l'orientation et la disposition des dalles qui composent le motif.** La continuité des veines entre les dalles est sujette à une tolérance de 20 mm. Bevor Sie mit der Verlegung der Endmatch- oder Bookmatch-Dekors fortfahren, sollten Sie eine vorläufige Sichtprüfung der gerade aus der Verpackung entnommenen Elemente durchführen, um die gegenseitige Übereinstimmung, Ausrichtung und Anordnung der Platten zu überprüfen, aus denen sich das Dekor zusammensetzt. Die Kontinuität der Maserung zwischen den Platten unterliegt einer Toleranz von 20 mm.

Matching estetici a pagina: Matches on page: Correspondance esthétiques à la page : Ästhetische Übereinstimmung auf Seite: 529

**ENDMATCH cm 120x278 mm 6**

Rettificate monocalibro Rectified monocaliber Rectifiés calibre unique Rektifiziert Monokaliber

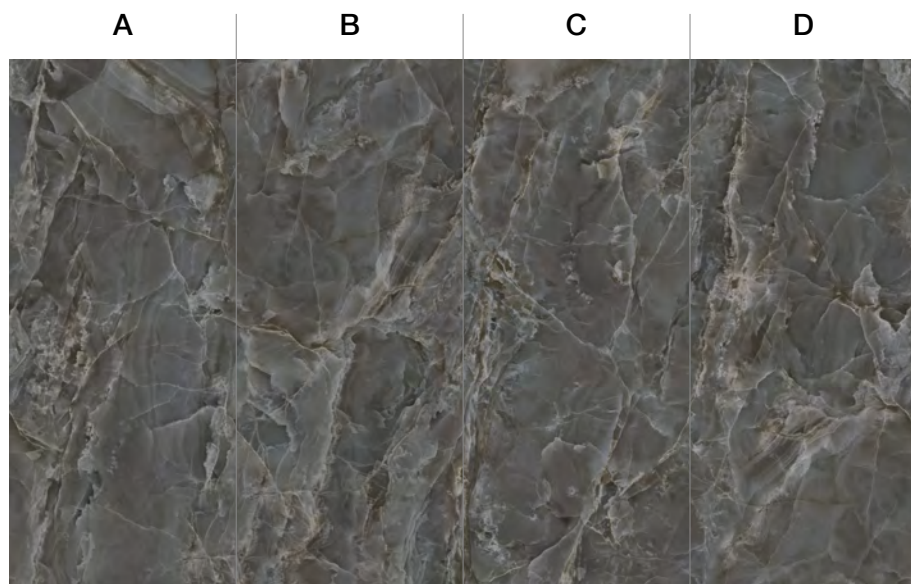
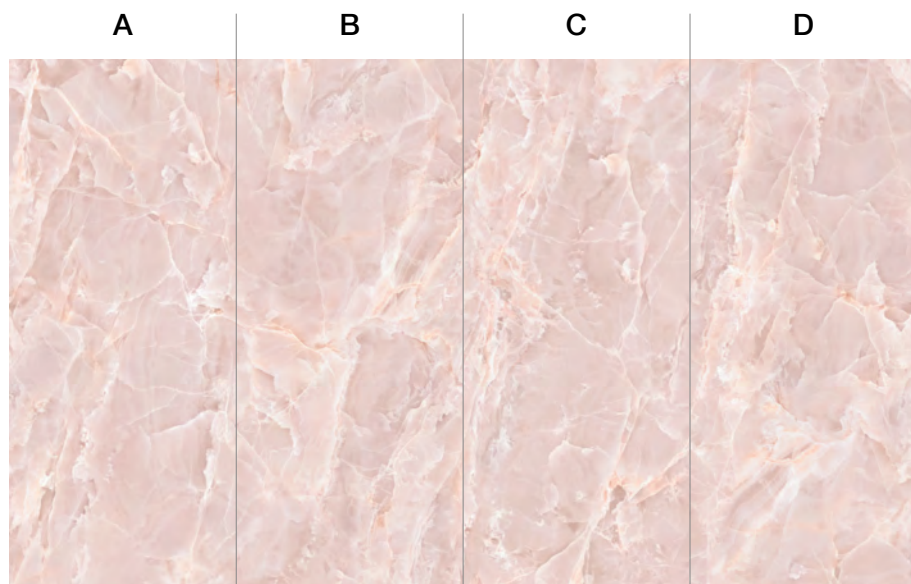
**alabastrini black****alabastrini pink**

**Endmatch:** per ottenere una sequenza continua tra le quattro facce (A, B, C, D), è necessario specificare la richiesta al momento dell'ordine. Le facce devono essere sempre ordinate come pacchetto completo composto da una A, una B, una C e una D, rispettando la disposizione originale in fase di installazione per garantire la continuità del motivo. Please specify whether you need a continuous sequence of all four faces (A, B, C, D) in the order. Tile faces must be ordered as a complete pack (A, B, C, D), and the tiles must be laid according to the original arrangement to ensure the motif's continuity. **Pour obtenir une séquence continue entre les quatre faces (A, B, C, D), la demande doit être spécifiée lors de la commande. Les faces doivent toujours être commandées comme un ensemble complet composé d'une A, d'une B, d'une C et d'une D, en respectant la disposition d'origine lors de la pose afin d'assurer la continuité du motif.** Um einen kontinuierlichen Übergang zwischen den vier Plattenflächen (A, B, C, D) zu erhalten, muss der Wunsch nach dieser Variante bei der Bestellung angegeben werden. Die Flächen müssen immer als Komplettpaket bestehend aus einer A-, einer B-, einer C- und einer D-Plattenfläche bestellt werden. Bei der Installation muss die ursprüngliche Anordnung eingehalten werden, um die Kontinuität des Musters zu gewährleisten.

Prima di procedere alla posa dei decori endmatch o bookmatch, effettuare una preventiva ispezione visiva degli elementi appena rimossi dagli imballi al fine di verificare abbinamento reciproco, orientamento e disposizione delle lastre che compongono il decoro. La continuità di venatura fra le lastre è soggetta ad una tolleranza di 20 mm. Before you start laying the Endmatch or Bookmatch decorative tiles, make sure to visually check all the elements in the packaging to verify their orientation and arrangement and ensure they fit together. Veining continuity between the tiles is subject to a 20 mm tolerance. **Avant de procéder à la pose des motifs endmatch ou bookmatch, effectuer au préalable une inspection visuelle des éléments venant d'être retirés des emballages afin de vérifier l'association réciproque, l'orientation et la disposition des dalles qui composent le motif.** La continuité des veines entre les dalles est sujette à une tolérance de 20 mm. Bevor Sie mit der Verlegung der Endmatch- oder Bookmatch-Dekors fortfahren, sollten Sie eine vorläufige Sichtprüfung der gerade aus der Verpackung entnommenen Elemente durchführen, um die gegenseitige Übereinstimmung, Ausrichtung und Anordnung der Platten zu überprüfen, aus denen sich das Dekor zusammensetzt. Die Kontinuität der Maserung zwischen den Platten unterliegt einer Toleranz von 20 mm.

Matching estetici a pagina: Matches on page: Correspondance esthétiques à la page : Ästhetische Übereinstimmung auf Seite: **529**

## ENDMATCH cm 120x278 mm 6

Rettificate monocalibro Rectified monocaliber Rectifiés calibre unique Rektifiziert Monokaliber

## alabastrì green

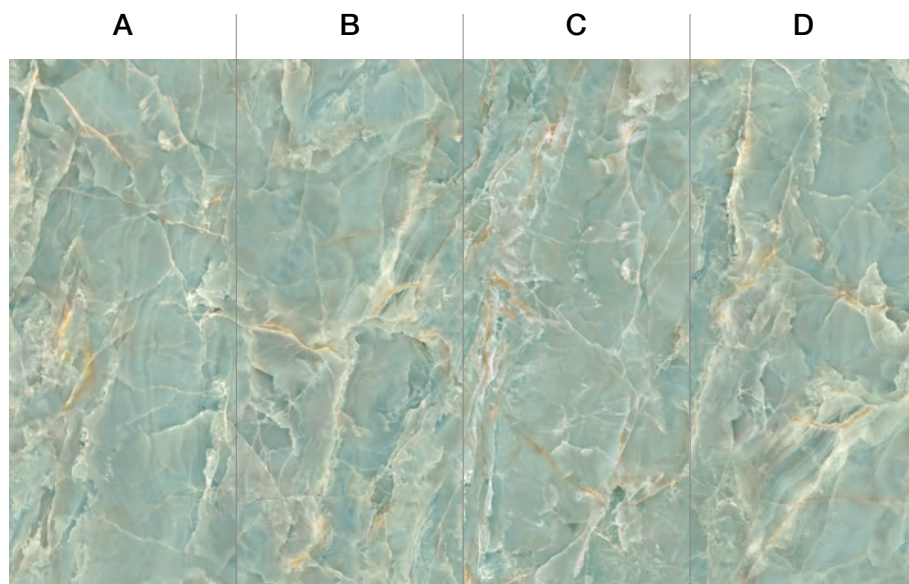

## alabastrì blue

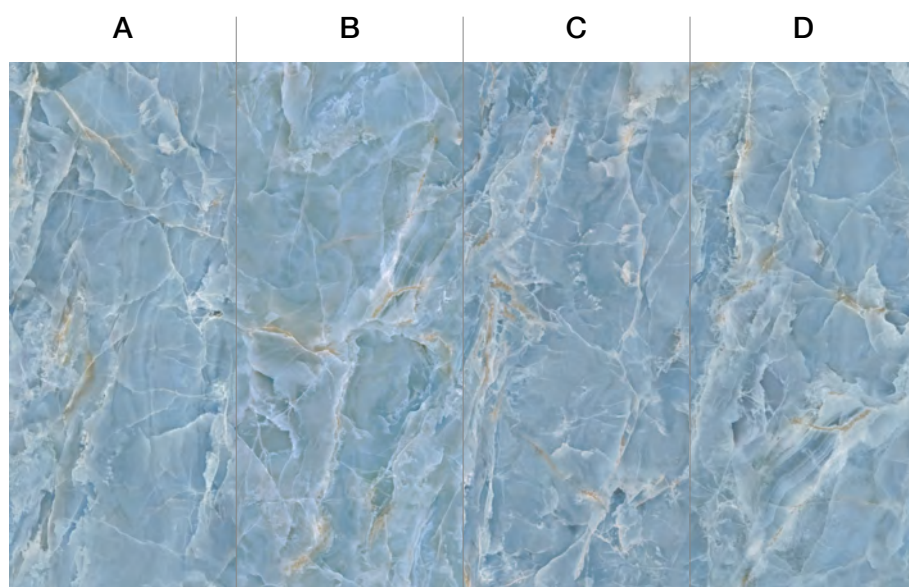

**Endmatch:** per ottenere una sequenza continua tra le quattro facce (A, B, C, D), è necessario specificare la richiesta al momento dell'ordine. Le facce devono essere sempre ordinate come pacchetto completo composto da una A, una B, una C e una D, rispettando la disposizione originale in fase di installazione per garantire la continuità del motivo. Please specify whether you need a continuous sequence of all four faces (A, B, C, D) in the order. Tile faces must be ordered as a complete pack (A, B, C, D), and the tiles must be laid according to the original arrangement to ensure the motif's continuity. **Pour obtenir une séquence continue entre les quatre faces (A, B, C, D), la demande doit être spécifiée lors de la commande. Les faces doivent toujours être commandées comme un ensemble complet composé d'une A, d'une B, d'une C et d'une D, en respectant la disposition d'origine lors de la pose afin d'assurer la continuité du motif. Um einen kontinuierlichen Übergang zwischen den vier Plattenflächen (A, B, C, D) zu erhalten, muss der Wunsch nach dieser Variante bei der Bestellung angegeben werden. Die Flächen müssen immer als Komplettpaket bestehend aus einer A-, einer B-, einer C- und einer D-Plattenfläche bestellt werden. Bei der Installation muss die ursprüngliche Anordnung eingehalten werden, um die Kontinuität des Musters zu gewährleisten.**

Prima di procedere alla posa dei decori endmatch o bookmatch, effettuare una preventiva ispezione visiva degli elementi appena rimossi dagli imballi al fine di verificare abbinamento reciproco, orientamento e disposizione delle lastre che compongono il decoro. La continuità di venatura fra le lastre è soggetta ad una tolleranza di 20 mm. Before you start laying the Endmatch or Bookmatch decorative tiles, make sure to visually check all the elements in the packaging to verify their orientation and arrangement and ensure they fit together. Veining continuity between the tiles is subject to a 20 mm tolerance. **Avant de procéder à la pose des motifs endmatch ou bookmatch, effectuer au préalable une inspection visuelle des éléments venant d'être retirés des emballages afin de vérifier l'association réciproque, l'orientation et la disposition des dalles qui composent le motif. La continuité des veines entre les dalles est sujette à une tolérance de 20 mm. Bevor Sie mit der Verlegung der Endmatch- oder Bookmatch-Dekors fortfahren, sollten Sie eine vorläufige Sichtprüfung der gerade aus der Verpackung entnommenen Elemente durchführen, um die gegenseitige Übereinstimmung, Ausrichtung und Anordnung der Platten zu überprüfen, aus denen sich das Dekor zusammensetzt. Die Kontinuität der Meraserung zwischen den Platten unterliegt einer Toleranz von 20 mm.**

Matching estetici a pagina: Matches on page: Correspondance esthétiques à la page : Ästhetische Übereinstimmung auf Seite: **529**

DECORI | DECORS | DÉCORS | DEKORE

**mosaico 5x5** ■



**cm 30x30** - 11<sup>3/4</sup>"x11<sup>3/4</sup>"  
**tessera cm 5x5** - 2"x2"  
 su rete on net sur trame auf Netz

▼  
▲ mm 9

**mosaico 5x15** ■

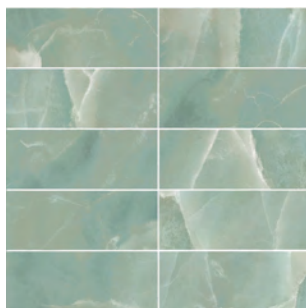

**cm 30x30** - 11<sup>3/4</sup>"x11<sup>3/4</sup>"  
**tessera cm 5x15** - 2"x5<sup>7/8</sup>"  
 su rete on net sur trame auf Netz

▼  
▲ mm 9

**mosaico listelli** ■



**cm 40x30** - 15<sup>3/4</sup>"x11<sup>3/4</sup>"  
**tessera cm 5x20** - 2"x7<sup>7/8</sup>" / **cm 2,5x20** - 1"x7<sup>7/8</sup>"  
 su rete on net sur trame auf Netz

▼  
▲ mm 9

**mosaico esagoni** ■



**cm 28,1x34,5** - 11"x13<sup>5/8</sup>"  
**cm 5,5x9,5** - 2<sup>1/8</sup>"x3<sup>1/2</sup>"  
 su rete on net sur trame auf Netz

▼  
▲ mm 9

**mosaico losanga** ■



**cm 36,1x57,6** - 14<sup>1/4</sup>"x22<sup>5/8</sup>"  
 su rete on net sur trame auf Netz

▼  
▲ mm 9

■ Disponibile in tutti i colori della collezione  
 Available in all the colours of the collection  
 Disponible dans tous les couleurs de la collection  
 Verfügbar in allen Farben













WALL: alabastri black endmatch lucida cm 120x278 - 47<sup>1/4</sup>"x109<sup>1/2</sup>" / FLOOR: alabastri black smooth cm 120x120 - 47<sup>1/4</sup>"x47<sup>1/4</sup>"  
FURNITURE: **Convivalis** Equal.160\_Marmora Nero Antico Smooth

## CARATTERISTICHE TECNICHE TECHNICAL FEATURES

## CARACTÉRISTIQUES TECHNIQUES TECHNISCHE EIGENSCHAFTEN



	norma standards norme Norm	risultato prova* test results* resultats des essais* Ergebnisse*
 classificazione prodotto product classification classement Klassifizierung	UNI EN 14411-G ISO 13006	gruppo Bla completamente greificato group Bla fully vitrified group Bla grès cérame fin Gruppe Bla Feinsteinzeug
 caratteristiche dimensionali e d'aspetto dimensional and surface quality caractéristiques de la surface Oberflächenqualität	UNI EN ISO 10545-2	tolleranze minime nella 1ª scelta very low tolerance des tolérances minimales en 1er choix Entspricht Normen
 assorbimento di acqua water absorption absorption d'eau Wasseraufnahme	UNI EN ISO 10545-3	< 0,1%
 resistenza alla flessione flexural strength résistance à la flexion Biegezugfestigkeit	UNI EN ISO 10545-4	45 N/mm <sup>2</sup>
 resistenza al gelo frost resistance résistance au gel Frostwiderstandsfähigkeit	qualsiasi norma all standards toute norme alle normen	garantita guaranteed garantie Garantiert
 resistenza attacco chimico (esclusione acido fluoridrico) resistance to acids and alkalis (with the exception of hydrofluoric acid) résistance à l'attaque chimique (exclusion de l'acide fluorhydrique) Säure und Laugen Beständigkeit (mit Ausnahme von Fluorwasserstoff)	UNI EN ISO 10545-13	A
 resistenza usura e abrasione wear and abrasion resistance résistance à l'usure et abrasion Abriebhärte	UNI EN ISO 10545-6	≤ 150 mm <sup>3</sup>
 dilatazione termica lineare linear thermal expansion coefficient linéaire de dilatation thermique Lineare Wärmeausdehnung	UNI EN ISO 10545-8	6 x 10 <sup>-6</sup>
 resistenza alle macchie stain resistance résistance aux taches Fleckenfestigkeit	UNI EN ISO 10545-14	4 - 5 garantita guaranteed garantie Garantiert
 resistenza dei colori alla luce colour resistance to sunlight exposure résistance de la couleur à la lumière Unveränderlichkeit der Farben wenn Strahlung zugesetzt wird	DIN 51094	nessuna variazione no change of colours couleurs inchangées Keinerlei Farbänderung

\* valore indicativo approx value donnée approximative Ungefähre Werte

\*\* si rimanda all'elenco prodotti UPEC ufficiale, consultabile sul sito: please see the official UPEC product list:

veuillez consulter la liste officielle produits UPEC: sihe die offizielle UPEC-Produktliste auf der Website: <http://evaluation.cstb.fr>

Al pari dei materiali naturali di riferimento, l'aspetto estetico, la differenza di tono e le venature possono essere diverse da piastrella a piastrella. Per una corretta comprensione della variabilità del prodotto è consigliabile prendere visione delle immagini a tutto ambiente sul catalogo di collezione, sul nostro sito all'indirizzo [www.casalgrandepadana.it](http://www.casalgrandepadana.it) o chiedere maggiori informazioni ai nostri concessionari.

Just like the natural materials they are inspired by, the aesthetics, colouration and veining of the tiles can differ. To properly gauge the suitability of a product, we advise that you view the full-space photos that you can find in our collection catalogue and on our website at [www.casalgrandepadana.com](http://www.casalgrandepadana.com). Alternatively, please ask a reseller for more information.

Tout comme pour les matières naturelles de référence, la différence de tonalité, les veines ainsi que l'aspect esthétique peuvent varier d'une dalle à l'autre. Pour bien comprendre la variabilité du produit, il est conseillé de consulter les images d'ambiance présentes sur le catalogue de la collection, sur notre site à l'adresse [www.casalgrandepadana.fr](http://www.casalgrandepadana.fr) ou de demander plus d'informations à nos concessionnaires.

Wie bei den als Vorbild dienenden Naturmaterialien können sich auch hier das ästhetische Erscheinungsbild, der Farbtonunterschied und die Maserung von Fliese zu Fliese unterscheiden. Um die Variabilität des Produkts besser zu verstehen, raten wir Ihnen, die Bilder mit ausgestatteten Räumen im Kollektionskatalog auf unserer Website [www.casalgrandepadana.de](http://www.casalgrandepadana.de) zu konsultieren. Weitere Informationen können Sie auch bei unseren Vertragshändlern erhalten.



**CASALGRANDE  
PADANA**  
THE GREEN WAY TO PAVE

via Statale 467, n. 73 - 42013 Casalgrande (Re) Italy  
tel + 39 0522 9901 - fax + 39 0522 996121  
info@casalgrandepadana.it - www.casalgrandepadana.com

